

## 使用说明书

感谢您购买 **BMB** 卡拉 OK 音箱。

使用前请仔细通读下面的使用说明，并熟悉卡拉 OK 音箱的操作方法。

### 安全上的注意事项

基于安全，在正确地使用本产品之前，请再次仔细通读本使用说明书。通读完毕后，请妥善保存，以备日后参考。

<安全上的注意事项>是为了防止给您或其他人带来危害、财产的损坏，进行的各种图案标识。图案的标识和意义如下，请阅读并理解。



**警告**

表示如果无视这个标识、错误使用，可能导致人员重伤甚至死亡。



**注意**

表示如果无视这个标识、错误使用，可能导致物品的损坏甚至人员受伤。

#### 图案表示例



△ 记号是要注意/警告的内容。图案的中间描绘具体的注意内容（左图的描绘是指注意触电）。



⊘ 记号是告知禁止的行为。图案的中间描绘具体的禁止内容（左图的描绘是指禁止分解）。



● 记号是告知强制的行为或指示的内容。图案的中间描绘具体的指示内容（左图的描绘是指将电源插头从插座中拔出）。

## 警告

### ■ 故障状态不要继续使用



- 万一，出现冒烟、异味、异音等异常状况下继续使用，会导致火灾、触电、放大器发生故障。请立即关闭功放电源、从插座上拔出电源插头。确认不再冒烟再委托销售店修理。

### ■ 不要改造



- 不要改造或拆解本产品。否则可能会导致火灾、触电。

### ■ 不要放置在有水的地方



- 本产品不可进水、不可淋湿。进水、淋湿可能会导致火灾、触电。在下雨天、降雪天、海岸边、水边使用时要特别注意。

### ■ 不要搁置在有水的容器下面



- 不可在本产品上面搁置花瓶、植物盆栽、杯子、化妆品、药品、有水的容器和小金属物品。水洒出来、进入机器内部会导致火灾、触电。



- 万一，本机器发生进水，请立即关闭功放电源、从插座上拔出电源插头，然后联络销售店。继续使用的话，会导致火灾、触电。

### ■ 不要塞进异物



- 万一，异物进入本机器，立即关闭功放电源、从插座上拔出电源插头，然后联络销售店。继续使用的话，会导致火灾、触电。

## 注意

### ■ 设置上的注意



- 不可放置在晃动的地方。掉下来、摔下来会导致损伤。



- 移动本产品时，不可用手抓铁网、扬声器单元。可能会导致损伤。



- 移动本产品时，请关闭功放电源、从插座上拔出电源插头、拆下扬声器电缆再移动。否则会导致电缆线破损、引起火灾、触电等。



- 本产品上放置电视机、音响器材时不要移动本产品。物品可能会倒塌导致损伤。



- 本产品上不可放置超过10kg的重物或与之相比外形尺寸大的物品。否则不平衡会使物品倒塌、掉落而导致损伤。

### ■ 不可设置在以下场所



- 不可放置在食品加工台、加湿器等有油烟、蒸气的场所。否则可能会导致火灾、触电。



- 不可放置在湿气重、灰尘多的场所。否则可能会导致火灾、触电。

## 关于接线



- 将本机器与其它音响器材、电视机等机器接线时，请仔细阅读各机器的使用说明书，请先关闭电源，再按照说明进行操作。

## 使用上的注意



- 请将音量调到最小再接通电源。突然间很大的声音会导致听力受损。



- 请不要坐在或悬挂在扬声器上。特别注意小孩。倒塌、破坏会导致其受伤。



- 请不要长时间使用声音失真的状态。因为扬声器会急剧发热导致火灾。



- 现金卡、磁盘等磁性制品不要靠近。扬声器的磁性会导致数据消失、影响制品的使用。

## 使用前

### 操作注意事项

- 扬声器的最大输入功率为 500 瓦（峰值）。输入功率太高可能会损坏卡拉OK音箱，因此请务必注意将功率保持在规格范围之内。
- 即使所用的功放最大输出功率低于 500 瓦，也不要将扬声器的音量调得太高，或让扬声器播放失真的声音，这些都会损坏扬声器。
- 将扬声器与功放相连时，请确保功放的电源开关位于“OFF”（关）位置。
- 将功放的电源开关打到“ON”（开）位置时，请确保功放的音量处于最低位置。

## 连接

- 将扬声器与功放相连时，请确保功放的电源开关位于“OFF”（关）位置。
- 让扬声器的“-”极和“+”极对准功放左(L)、右(R)声道的“-”极和“+”极，然后将扬声器与功放上的扬声器端子相连。（请参见下图。）

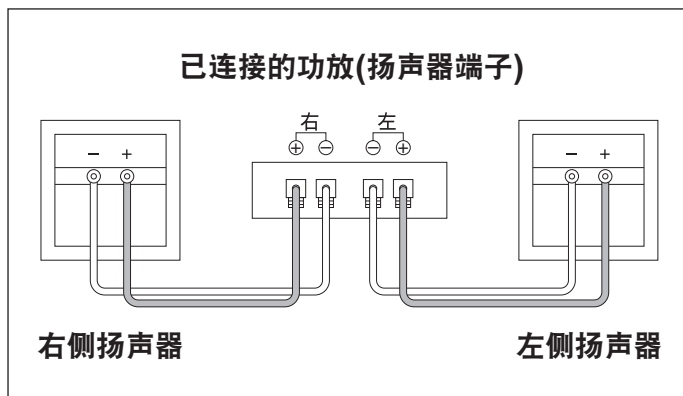

- \*如果左右扬声器的极性连接不正确，则再现音质、环境气氛和方向感将受到明显的影响。
- \*进行连接时，请务必注意不要让扬声器线的线芯短路。

## 正确连接扬声器和您的功放(例如,4个扬声器)

### 设置并连接扬声器使合成阻抗介于6至32 Ω 范围内。

**注意：**说明书规定合成阻抗可以在4到32 Ω 之间，但是，不推荐采用4 Ω 设置；请尽可能不要采用4 Ω 设置。

### 正确设置范例

#### 正确设置范例 1 正确设置范例 2 正确设置范例 3

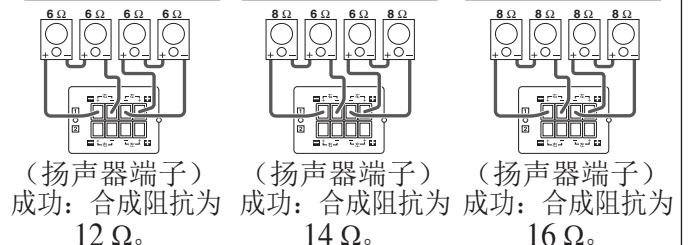

### 错误设置范例

#### 错误设置范例 1 错误设置范例 2 错误设置范例 3

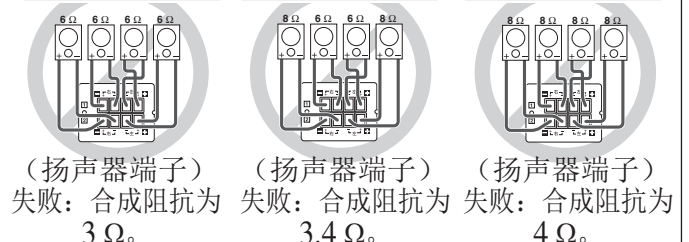

## 有关安装或设置方法

- 请不要在有阳光直射和非常潮湿的环境中安装扬声器。也不要再在炉子或其他热源附近进行。
- 对于卡拉OK音箱来讲，听到的声音由于安装位置的不同将有很大变化。要想获得最佳的音乐欣赏水平，请牢记如下几点。
  - a) 如果您在正常条件进行收听，请将扬声器安装在高于耳朵的位置。
  - b) 与扬声器的最佳距离为2到5米。
  - c) 放置扬声器的位置必须至少离墙7厘米，从而不防碍后导管。
- 如果您要从天花板悬挂扬声器，请与专业的安装人员联系。

**注意：**本CSE-310扬声器若以天花板悬吊方式使用，请使用能充分耐负荷的安装零件。另外，务必使用与天花板材料相符的螺钉在质地坚硬的部位旋紧安装零件。

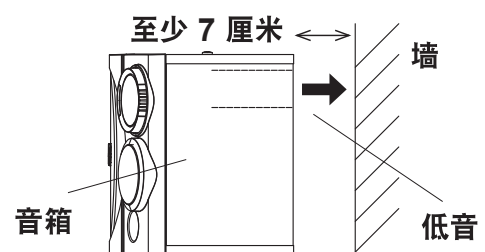

## 关于多方位式

CSE-310是为了能在宽敞的房间中、体现出逼真的音像效果而制造的多方位式扬声器。以低音扬声器为中心，外加中高音扬声器一个、高音扬声器一个、共由三个扬声器构成。中高音扬声器、高音扬声器可以分别以各种特定的角度来调配。

根据安装位置的条件，将此设备放置到效果最佳的区域，并使用调整装置简单调整高音扬声器和中高音扬声器的方向。此外，将高音扬声器和中高音扬声器旋转 90 度来更变方向，以实现最佳效果。按照出厂设置的要求，高音扬声器和中高音扬声器位于横向。

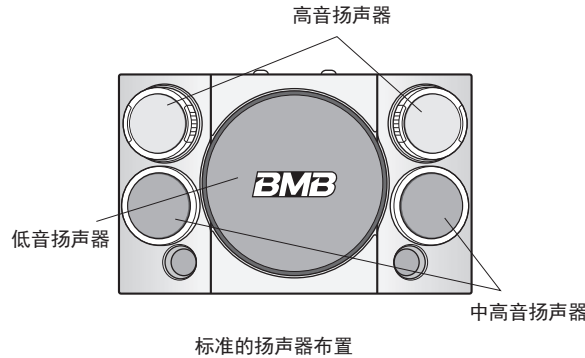

### 高音扬声器旋转方法

用手按下高音扬声器的突出部分的同时使其旋转。面向音箱体的右侧的高音扬声器可以从纵向开始顺时针旋转 90 度，从横向开始逆时针旋转 90 度；左侧的高音扬声器可以从纵向开始逆时针旋转 90 度，从横向开始顺时针旋转 90 度。

**注意：**

请避免在高音扬声器转动过程中出现停止或使用扬声器的情况。而且，请避免向上述相反方向旋转。

### 中高音扬声器的旋转方法

1. 将正面的外部零件向身前拉并将其取下。（在下述插图中用圆圈标注的是爪锁构造里的扣手，用手按下侧的扣手，用力向前拉可以很容易地摘下来。）
2. 用十字锥把中高音扬声器上的四个螺丝拧下来。

**注意：**

严禁拆卸中高音扬声器旋转用的螺丝以外的零件。另外绝对不要拆中高音扬声器上部的高音扬声器(外观上看和中高音扬声器组合相同)。

3. 中高音扬声器的每个垫圈都会旋转 90 度，然后将卸下的螺丝拧上。面向音箱体的右侧的中高音扬声器可以从横向开始逆时针旋转 90 度，从纵向开始顺时针旋转 90 度；左侧的中高音扬声器可以从横向开始顺时针旋转 90 度，从纵向开始逆时针旋转 90 度。

**注意：**

从中高音扬声器组合上拆下螺丝后，请注意不要拉、拽、使之掉落、旋转 90 度以上、或旋转上述相反方向。否则连接音响组合的电线有脱线的危险。

拆卸和安装时，请注意扬声器连接线。

4. 按原样按入扬声器架。

**注意：**

注意用手指按实胶垫和爪锁构造部分，以免刮划音箱外壳。

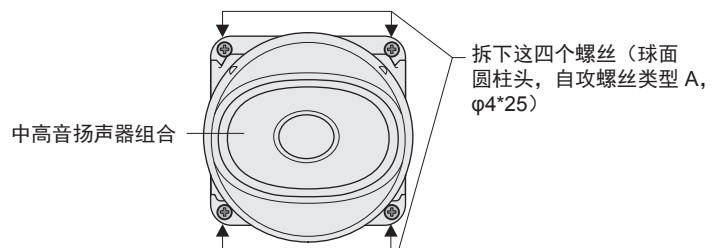
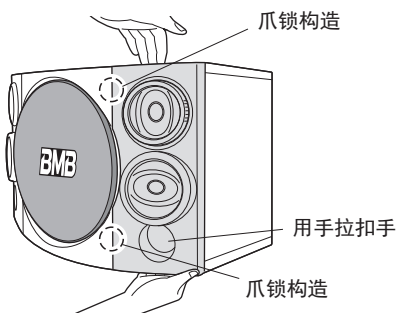
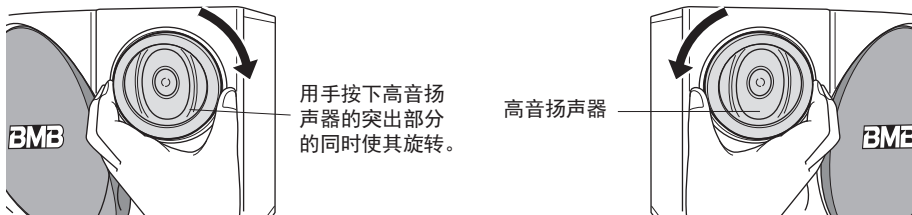

发货时的状态

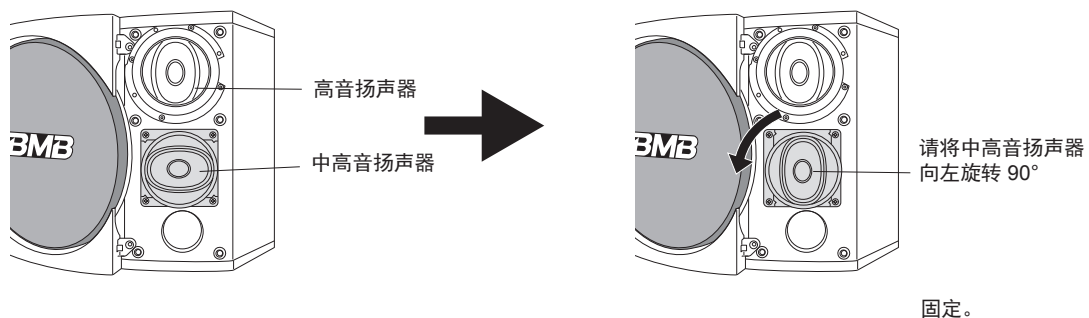

## 音箱维护

- 如果音箱脏了，请用软布擦拭。如果非常肮脏，请用软布蘸凉水或温水擦拭。切勿使用稀释剂或酒精，因为这些物质会损坏音箱的漆面。另外，请勿在扬声器附近使用杀虫剂或其他喷剂。

## 规格

类型:	单低音单中高音单高音单元的5单元扬声器系统
扬声器装置:	25 cm 低音扬声器 x 1 9x6 cm 中高音扬声器 x 2 9x6 cm 高音扬声器 x 2
最大输入功率:	500 W
额定输入功率:	250 W
声压级:	88 dB/W/m
频率响应:	40-20 kHz
阻抗:	8 Ω
尺寸:	520 (宽) x 326 (高) x 301 (长) mm
重量:	14.3 kg
附件:	使用说明书 x 1

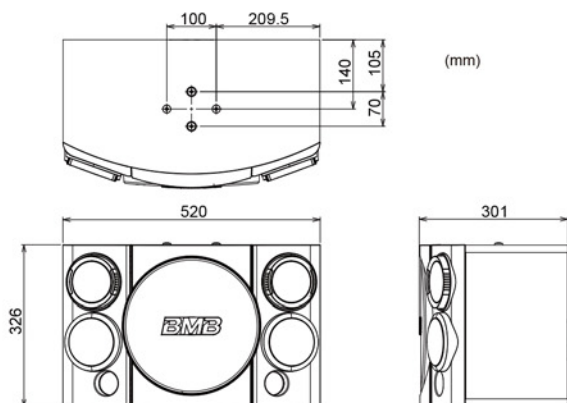

## 标准特性

### 频率响应特性

#### ■ 高音扬声器正前方

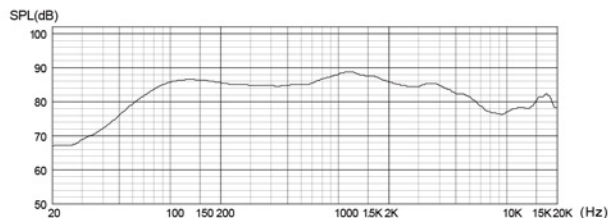

#### ■ 阻抗

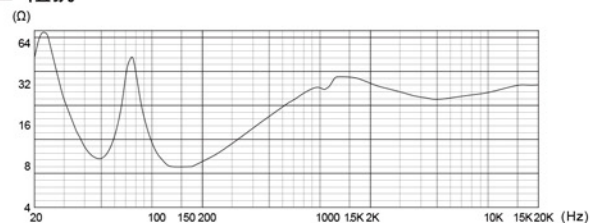

- 因产品改进，上述规格和外观若有变更，恕不另行通知。